

ノーマルタイプ
N型

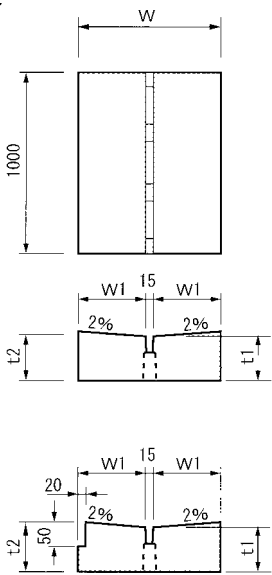

バリアフリー対応
F型

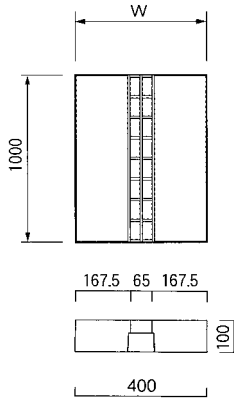

縁石根入対応
S₁C型

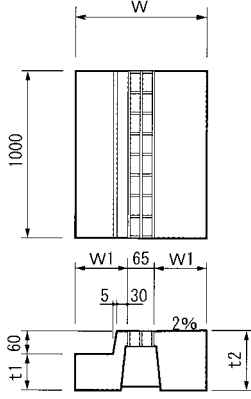

両スロープタイプ
S₂型

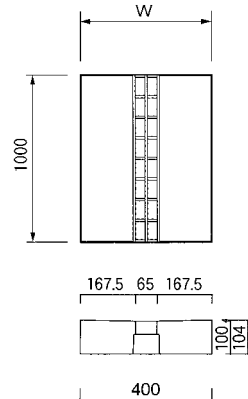

嵩上げタイプ
RG型

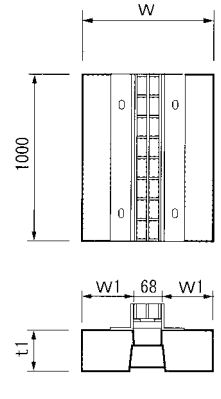

寸法は営業スタッフまで問合せください。

嵩上げタイプ
RS型

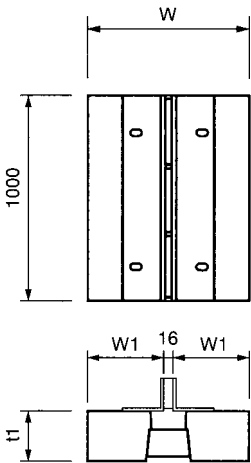

暗渠タイプ
O型

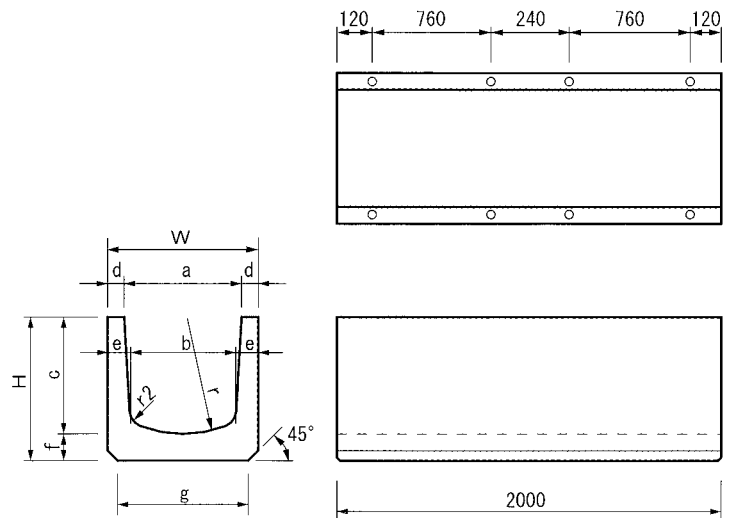
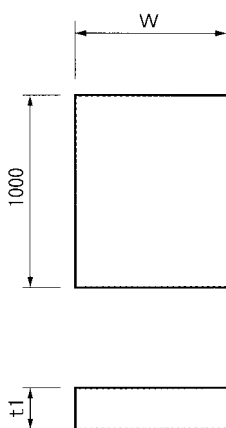

本体寸法表

呼び名	W	H	a	b	c	d	e	f	g	r	r2	参考重量 (kg)
300×300	400	380	300	260	300	50	70	80	340	300	50	337
300×400	400	480	300	260	400	50	70	80	340	300	50	395
300×500	400	580	300	240	500	50	80	80	340	300	50	473
400×400	520	480	400	360	400	60	80	80	440	400	50	488
400×500	520	580	400	360	500	60	80	80	440	400	50	555
400×600	520	690	400	360	600	60	80	90	440	400	50	647
500×500	620	590	500	460	500	60	80	90	540	500	50	639
500×600	620	690	500	440	600	60	90	90	540	500	50	731
500×700	620	790	500	440	700	60	90	90	540	500	50	803

- 本体深型もあります。(300,400用：H=800、500用：H=1200迄)
- 横断部にはマルチスリット側溝を御使用下さい。